



Gaulhofer

 Tutto bene in vista

VIVERE LA CASA

Catalogo

Finestre,
porte d'ingresso e
schermature solari

BENVENUTI A CASA

Sentite la differenza

Cià da un secolo le finestre e le porte d'ingresso di Gaulhofer rendono accoglienti le abitazioni in Austria, Germania, Europa e in tutto il mondo. Nel nostro prodotto infatti si celano precisione artigianale e la più moderna tecnologia di produzione con dettagli preziosi, ma anche molta passione e anima quando si tratta di realizzare per voi la finestra perfetta o la perfetta porta d'ingresso. E lo sentirete. In ogni momento - anche dopo decenni. Garantito.



BELLEZZA ESTERNA, EFFICIENZA INTERNA

Dietro al design elegante, all'eccellente lavorazione e alle superfici gradevoli al tatto, si nascondono elevate prestazioni che non solo offrono elevato comfort abitativo per molti anni, ma anche vantaggi allettanti come un sorprendente isolamento termico, ermeticità al 100% senza spifferi, totale protezione dai raggi solari e la notevole sicurezza offerta dal sistema antieffrazione. Per il vostro completo benessere abitativo.

QUALITÀ PREMIUM PER LA VOSTRA CASA

Il nostro nome è da 100 anni sinonimo di massima qualità e consulenza individuale per la vostra soluzione ideale.

Il Team GAULHOFER



L'azienda	04	Sicurezza	48
Partner di montaggio	08	Maniglie e ferramenta	50
PANORAMICA FINESTRE	10	Tecnologia applicata alle finestre	52
		Dati Tecnici	54
FINESTRE IN LEGNO	12		
NATURELINE	14	Produzioni speciali	56
FINESTRE IN LEGNO-ALLUMINIO	18	Schermature solari	58
FUSIONLINE	20	Zanzariere	60
INLINE	24	Imposte	62
		Traversini e vetri ornamentali	64
FINESTRE IN PVC	28		
ERGOLINE	30	Gamma colori	66
FINESTRE IN PVC-ALLUMINIO	32	PORTE D'INGRESSO	72
ENERGYLINE	34	Legno/legno-alluminio	74
		Alluminio	76
PORTE ALZANTI SCORREVOLI	38		
Ristrutturazione	46		

PASSIONE AZIENDALE

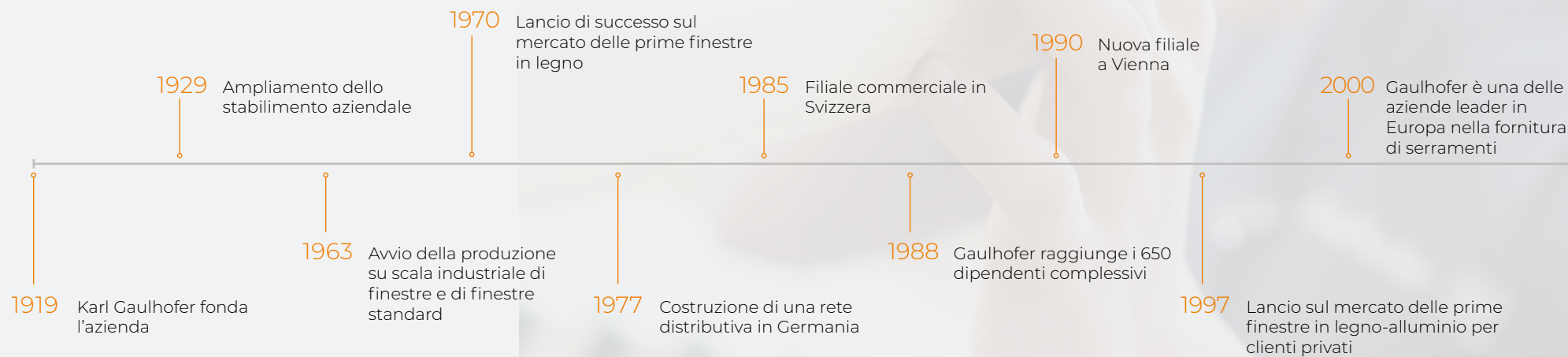

La nostra missione: Tutto bene in vista

Risparmio energetico, insonorizzazione, protezione antieffrazione, praticità d'uso. Tutto è importante e da Gaulhofer è scritto a grandi lettere. È importante che il cliente viva nel perfetto comfort e senta cosa significa la qualità abitativa assoluta.

Per questo il nostro motto è "Tutto bene in vista".

PROFONDAMENTE SOSTENIBILE

Le nostre finestre e porte d'ingresso sono efficienti non solo per la loro funzione di risparmio energetico ed il loro comfort, ma anche grazie ai loro metodi produttivi sostenibili. Con la nostra sede ai confini orientali delle Alpi, circondati da monti e boschi, sappiamo da 100 anni che solo una sana economia circolare in accordo con la natura garantisce una perfetta armonia. Nelle piccole e grandi cose. Per noi, per voi, per tutti noi.

L' ENTUSIASMO È IL MIGLIORE ARCHITETTO

Da dove proviene davvero la rinomata alta qualità Gaulhofer? Come mai anche dopo tanti anni le finestre o le porte d'ingresso dell'azienda Gaulhofer espletano perfettamente la loro funzione proprio come il primo giorno? La risposta è: entusiasmo! Centinaia di collaboratori e collaboratrici perseguono quotidianamente l'eccellenza con cuore e anima. E ciò che si fa volentieri, riesce sempre bene!



PLUSVALORE GARANITTO

Perché Gaulhofer?
Per questo!



LEGNO O PVC - IL MEGLIO PER LA VOSTRA OASI DOMESTICA

Una questione di gusto, non di funzionalità: mentre le finestre in legno/alluminio hanno successo per la loro elevata stabilità anche con grandi dimensioni e la loro atmosfera abitativa naturale, le finestre in PVC/alluminio sono per lo più convenienti e flessibili nella realizzazione delle superfici. Noi le abbiamo entrambe, a voi la scelta.

DESIGN INDIVIDUALE, ABITARE DIVENTA UN VERO PIACERE

Tra le finestre e le porte Gaulhofer ognuno trova l'ideale: classico, moderno, rustico o purista - la completa molteplicità di modelli e stili e l'ampia varietà di realizzazioni sono sorprendenti. Scopriteli tutti e sentitevi bene.

LUNGA GARANZIA, MASSIMA FIDUCIA

Come pioniere delle finestre in legno, Gaulhofer ha acquisito un know-how unico nella costruzione delle finestre, rendendo l'azienda famosa in tutto il mondo. Per questo motivo offriamo alle nostre finestre in legno/alluminio l'ineguagliabile garanzia di 30 anni* sulla struttura. Perché la durata conta - e dovete ricevere il meglio con i soldi spesi.



* in riferimento alla struttura per quanto riguarda le giunzioni angolari del telaio in legno o alluminio nonché al rivestimento in alluminio fissato con viti a clip sul telaio in legno. Valida per tutti i sistemi di finestre in legno e legno-alluminio delle linee NATURELINE, FUSIONLINE e INLINE venduti a clienti privati in Austria, Germania, Italia e Svizzera a partire dal 01.06.2016 (data di acquisto). La garanzia è soggetta alla registrazione al sito www.gaulhofer.com/ e al rispetto delle condizioni di garanzia.

MONTAGGIO PERFETTO PER UN COMFORT ABITATIVO AL TOP

I partner specializzati Gaulhofer vi consiglieranno come se fosse la loro casa: ciò significa sempre la soluzione ideale per voi. Con un team di montaggio competente e perfettamente formato è possibile un montaggio perfetto. Godrete di un'ottimale funzionalità nel tempo.

01 Non si diventa partner specializzati Gaulhofer così facilmente

L'azienda Gaulhofer da sempre pone grande valore ai partner specializzati selezionati e di fiducia. Desideriamo infatti garantire che il nostro prodotto realizzato con passione e amore sia affidato solo nelle migliori mani e vi regali un meraviglioso benessere abitativo. Ogni giorno. Per molto, molto tempo.

03 Anche la migliore finestra ha bisogno del migliore montaggio

Proprio come all'inizio è importante la giusta consulenza, alla fine è altrettanto importante il montaggio specializzato e secondo gli standard, eseguito da montatori professionisti esperti e perfettamente qualificati. La loro competenza vi garantirà la perfetta funzionalità per un'atmosfera abitativa confortevole e sicura, con una necessità di manutenzione minima.

02 La consulenza è già metà dell'opera

Dedicare molto tempo, ascoltare con attenzione e consigliare la giusta soluzione in base ad una vasta esperienza: questa è la forza dei nostri partner specializzati. D'altronde la realizzazione di un'abitazione è il massimo progetto che affrontiamo nella vita, per dispendio di tempo e soldi. Perciò deve essere tutto perfetto. Dall'inizio alla fine.

04 Il vostro partner Gaulhofer è sempre a vostra disposizione, anche dopo

Per noi anche dopo il montaggio siete importanti come prima. Il vostro partner Gaulhofer sarà lieto di informarvi degli intervalli di manutenzione o vi darà i migliori consigli per la cura del prodotto. Anche in caso di un danno per agenti esterni, vi verrà offerto un conveniente servizio di riparazione. Così potrete dire anche dopo decenni: tutto bene in vista.

“FACCIAMO TUTTO
AFFINCHÉ FRA
30 ANNI SI DICA
ANCORA:
BENE, ABBIAMO
LE FINESTRE
GAULHOFER”



FINESTRE SOMMARIO

LEGNO, LEGNO-ALLUMINIO
O PVC-ALLUMINIO - CON
GAULHOFER LA COMPLETA
SCELTA DI MATERIALI E
MODELLI





01 **NATURELINE**
Finestre in legno

Legni locali per un piacere per la vista e per il tatto all'interno come all'esterno. Lavorazione perfetta e realizzazione tecnologica.



02 **FUSIONLINE**
Finestre in legno-alluminio

Isolamento termico naturale ottimale e protezione rafforzata contro gli agenti atmosferici all'esterno. All'interno un ambiente naturalmente confortevole grazie alla presenza del legno.



03 **INLINE**
Finestre in legno-alluminio

A filo muro all'interno e all'esterno. Il design lineare ed eccellente si unisce alle prestazioni top di isolamento termico. Per i puristi dello stile.



04 **ENERGYLINE**
Finestre in PVC/Alluminio

Versatili e durevoli. Assolutamente adatte ad una casa passiva e robuste per molti anni. Flessibili anche per forme insolite.



05 **ERGOLINE**
Finestre in PVC/Alluminio

L'allettante rapporto qualità/prezzo in combinazione con vetratura multipla a risparmio energetico. Per abitazioni a basso impatto energetico.



06 **Porte alzanti scorrevoli**

Un collegamento ideale al terrazzo con un'elevata comodità d'uso. Tanti dettagli tecnici per una funzionalità e un isolamento al top. Disponibili in legno, legno-alluminio, PVC e PVC-alluminio.

FINESTRE IN LEGNO

TOCCO NATURALE

Per amanti della natura
e fanatici del comfort

Il legno offre un piacere abitativo "tangibile", percepibile anche visivamente. Le finestre in legno di Gaulhofer inoltre, mantengono piacevolmente il clima dell'abitazione e presentano un equilibrio bilanciato di CO₂. In più con l'inimitabile garanzia di 30 anni sulla struttura delle finestre in legno. Proprio come se si attraversasse un bosco, sostenibili e naturali.





“PORTIAMO LA NATURA
IN CASA CON LE FINESTRE
IN LEGNO GAULHOFER,
LEADER NEL CAMPO
DELLA TECNOLOGIA”

+ I vantaggi

- > Legni premium di classe A
- > Larici, abeti rossi o querce locali
- > Proprietà isolanti straordinarie
- > Unico know-how costruttivo di Gaulhofer
- > 30 anni di garanzia sulla struttura*
- > Elevata stabilità e resistenza
- > Eccellente impatto ambientale

* vedere pag. 7

BEST SELLER

NATURELINE 78

La finestra in legno più venduta in Austria conquista con proporzioni perfette, larice dalle venature sottili, ferramenta a scomparsa, soluzione completa contro le intemperie, comprensiva di ogni caratteristica tecnologica per una maggiore funzionalità e comfort.



Elevato isolamento per ridotti costi di riscaldamento

Grazie alla profondità di 78 mm, alla tecnologia di Gaulhofer e all'eccezionale lavorazione, NATURELINE 78 raggiunge lo straordinario miglior valore di U_w di $0,70 \text{ W/m}^2\text{K}$ (altre varianti da $0,71$ a $1,2 \text{ W/m}^2\text{K}$). Il suo plusvalore: una casa piacevolmente calda e i costi dell'energia rimangono in cantina!

Meraviglioso clima abitativo

Comfort domestico ad un livello completamente nuovo: le finestre in legno Gaulhofer offrono comfort climatico e una tenuta assoluta. La sigillatura a umido inserita a pressione e levigata manualmente, realizzata in silicone resistente ai raggi UV Gaulhofer, sigilla la giunzione fra vetro e legno rendendolo ermetico al 100%, consentendo un risparmio energetico ancora maggiore.

Una magnifica zona di tranquillità con isolamento acustico

Proprio come all'inizio è importante la giusta consulenza, alla fine è importante che il montaggio venga eseguito secondo gli standard da montatori professionisti esperti e perfettamente qualificati. La loro competenza vi garantirà la perfetta funzionalità per un'atmosfera abitativa confortevole e sicura, con una necessità di manutenzione minima.

Dettagli del prodotto

- > Profondità = 78 mm
- > Miglior valore $U_w = 0,70 \text{ W/m}^2\text{K}$
- > Tripla vetratura
- > Gaulhofer Thermostop®
- > Gaulhofer Audiostop®
- > Gaulhofer Dampfstop®

Per spiegazioni tecniche vedere pag. 52/53

Dotazioni

- > Legno di abete rosso e larice abbattuti in inverno
- > Giunti angolari estremamente stabili grazie a speciali giunti a tenone e mortasa
- > 30 anni di garanzia sulla struttura*
- > Vernici trasparenti per legno di alta qualità
- > Assortimento di colori quasi infinito

*vedere pag. 7



LA MIGLIORE DELLA CLASSE

NATURELINE 92

La "sorella maggiore" di NATURLINE 78 offre grazie alla maggiore profondità un isolamento termico ancora più elevato ed entusiasmo con la ferramenta a scomparsa. Con molte caratteristiche tecniche aggiuntive questa finestra in legno appartiene al top di gamma.

Un must per il risparmio energetico con visuale perfetta

Il larice alpino resistente alle intemperie e le dotazioni high tech rendono NATURLINE 92 un campione di risparmio energetico, prova di ciò i valori di isolamento U_w tra 0,66 e 0,88 W/m²K. La visuale perfetta è garantita dai distanziatori per vetro ottimizzati dal punto di vista termico, impedendo la formazione di condensa sul vetro e migliorando il clima abitativo (Thermostop® Gaulhofer).

Protezione contro tutte le condizioni atmosferiche

La tecnologia Audiostop® di Gaulhofer garantisce una casa silenziosa, tenendo lontano in maniera affidabile anche vento e pioggia battente. La sigillatura a umido inserita a pressione e levigata manualmente, realizzata in silicone resistente ai raggi UV sigilla la giunzione fra vetro e legno. Inoltre, delle guarnizioni speciali sui listelli di supporto del vetro prevengono la penetrazione di condensa nella scanalatura, così da proteggere il legno dell'anta (tecnologia Dampfstop® di Gaulhofer).



Elegante design

Grande profondità per una stabilità e un isolamento termico maggiori, ma anche linee piacevolmente sottili. NATURLINE 92 presenta con la ferramenta di sicurezza a scomparsa un perfetto stile su tutta la linea. Oltre a ciò, la resistenza del telaio è potenziata, grazie alle maggiori dimensioni.

Dettagli del prodotto

- > Profondità = 92 mm
- > Miglior valore $U_w = 0,66 \text{ W/m}^2\text{K}$
- > Tripla vetratura
- > Gaulhofer Thermostop®
- > Thermostop® Plus
- > Gaulhofer Audiostop®
- > Gaulhofer Dampfstop®

Per spiegazioni tecniche vedere pag. 52/53

Dotazioni

- > Giunti angolari estremamente stabili grazie a speciali giunti a tenone e mortasa
- > Ferramenta a scomparsa
- > 30 anni di garanzia sulla struttura*
- > Vernici trasparenti per legno di alta qualità
- > Assortimento di colori quasi infinito

*vedere pag. 7



FINESTRE LEGNO-ALLUMINIO

PROTEZIONE NATURALE

Comfort abitativo con elevato
fattore di protezione

Il meglio di due mondi: all'esterno la perfetta protezione dagli agenti atmosferici, all'interno l'atmosfera abitativa meravigliosamente confortevole del legno, una gioia per gli occhi e il tatto. Inoltre un contributo al clima sano in casa e anche per il nostro pianeta. Diventate amici dell'ambiente!





“TORNARE ALLA NATURA RIMANENDO IN CASA - ALL'ESTERNO UNA COMPLETA PROTEZIONE DAGLI AGENTI ATMOSFERICI E LUNGHISSIMA DURATA!”

 I vantaggi

- > Solo pregiati legni di classe A
- > Larici, abeti rossi o querce dell'Austria
- > Caratteristiche isolanti naturalmente ottime
- > 30 anni di garanzia sulla struttura*
- > Know-how costruttivo di Gaulhofer "inside"
- > Elevata stabilità nelle grandi dimensioni
- > CO₂ neutro, grazie alla materia prima rinnovabile
- > Ottime caratteristiche ignifughe

* vedere pag. 7

TALENTO NATURALE

FUSIONLINE 94

Perfetta sintesi di natura e tecnologia: FUSIONLINE 94 offre qualità senza compromessi, integrando molteplici caratteristiche della linea di modelli di qualità superiore. Le tre varianti di design SOFT, PURE e PLANE consentono interessanti opzioni di design esterno.

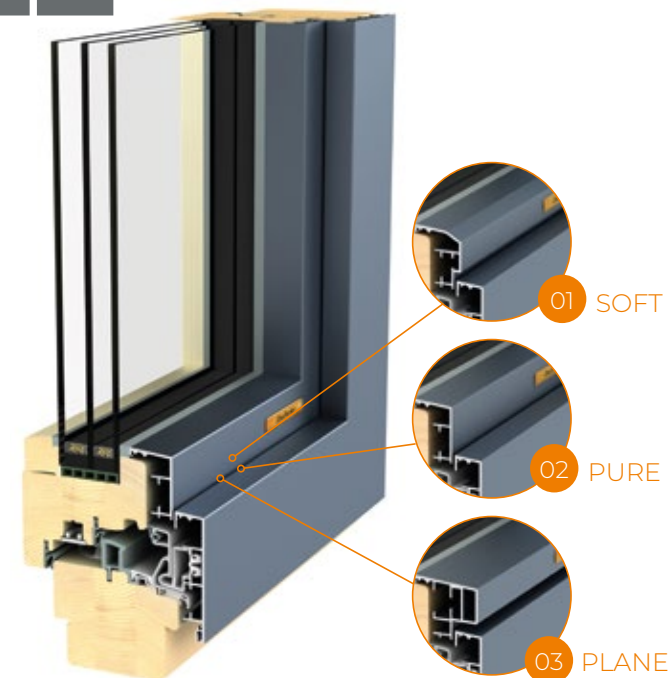

Risparmio energetico dalla natura

Con una profondità di 94 mm, il telaio di FUSIONLINE 94 in legno pregiato offre un ottimo equilibrio di isolamento termico, a seconda della versione, con valori di U_w tra 0,70 e 1,2W/m²K. La tecnologia Thermo-stop® di Gaulhofer consente un eccezionale comfort climatico grazie agli innovativi distanziatori per il vetro, dalle efficaci caratteristiche isolanti. Il sistema Thermo-stop® Plus impedisce ancora più efficacemente la formazione di condensa sui vetri.

Mai più spifferi o rumore

La tecnologia Audiostop® di Gaulhofer garantisce attraverso tre guarnizioni perimetrali l'isolamento acustico, lasciando fuori anche forte vento e pioggia battente. La massima ermeticità della giunzione fra vetro e legno viene garantita dallo speciale silicone resistente ai raggi UV di Gaulhofer. Delle guarnizioni speciali impediscono la penetrazione di condensa nella scanalatura, così da mantenere asciutta l'unità vetro e a lungo funzionale il legno dell'anta.

Varianti SOFT, PURE o PLANE

- 01 SOFT: rivestimenti in alluminio che rinunciano a spigoli o angoli vivi
- 02 PURE: rivestimenti in alluminio dalle linee pure
- 03 PLANE: rivestimenti in alluminio complanari per una semplice sobrietà

Dettagli del prodotto

- > Profondità = 94 mm
- > Miglior valore $U_w = 0,7 \text{ W/m}^2\text{K}$
- > Tripla vetratura
- > Gaulhofer Thermostop®
- > Thermostop® Plus
- > Gaulhofer Audiostop®
- > Gaulhofer Dampfstop®
- > Giunti angolari estremamente stabili grazie a speciali giunti a tenone e mortasa
- > Stabilità e fissaggio flessibile ad hoc dei rivestimenti in alluminio senza offset delle superfici

Per spiegazioni tecniche vedere pag. 52/53

Dotazioni

- > Vernici trasparenti per legno di alta qualità
- > Assortimento di colori quasi infinito
- > 30 anni di garanzia* sulla struttura della finestra

*vedere pag. 7



LA REGINA TRA LE FINESTRE

FUSIONLINE 108

Massima profondità, eccellente isolamento termico, design moderno, progettata per particolari esigenze e l'impiego in condizioni più rigide: la FUSIONLINE 108, dalle caratteristiche superiori. Tecnologia pionieristica e design ultramoderno consentono un livello elevato di comfort abitativo e risparmio energetico.

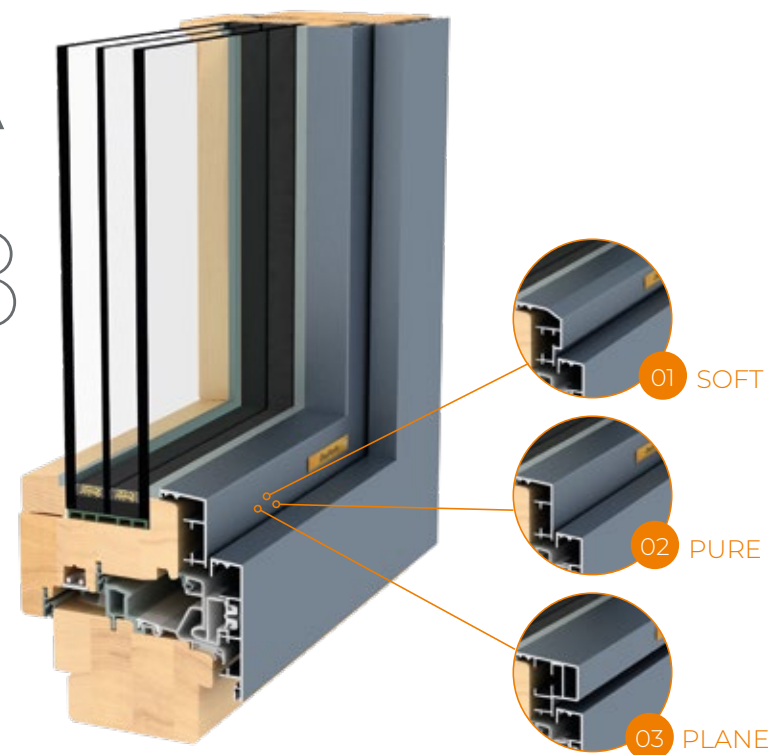

Prestazioni adatte a case passive

Il freddo invernale o alti costi di riscaldamento sono vecchi ricordi: con un miglior valore di riferimento U_w di $0,65 \text{ W/m}^2\text{K}$ (altre varianti fino a $0,89 \text{ W/m}^2\text{K}$) FUSIONLINE 108 mette in evidenza le possibilità della tecnologia e consente agli abitanti della casa di godere del massimo comfort. Gli innovativi distanziatori per il vetro altamente isolanti supportano questa eccezionale prestazione e impediscono in maniera affidabile la formazione di condensa sui vetri. Nonostante il profilo del telaio sottile ed elegante.

Silenziosa, ermetica e sicura

FUSIONLINE 108 si basa sulla tecnologia Audiostop® di Gaulhofer, con tre guarnizioni perimetrali, garantendo ambienti interni silenziosi senza rumori fastidiosi. Una tecnologia speciale di Gaulhofer, la sigillatura a umido inserita a pressione e levigata manualmente, realizzata in silicone resistente ai raggi UV, garantisce una giunzione fra vetro e legno perfettamente ermetica, mentre le guarnizioni speciali nella scanalatura mantengono asciutta l'unità vetro di FUSIONLINE 108 e, di conseguenza, intatto il legno dell'anta (Dampfstop®).

Varianti SOFT, PURE o PLANE

- 01 SOFT: rivestimenti in alluminio che rinunciano a spigoli o angoli vivi
- 02 PURE: rivestimenti in alluminio dalle linee pure
- 03 PLANE: rivestimenti in alluminio complanare per un design pulito

Dettagli del prodotto

- > Profondità = 108 mm
- > Miglior valore $U_w = 0,65 \text{ W/m}^2\text{K}$
- > Tripla vetratura
- > Gaulhofer Thermostop®
- > Thermostop® Plus
- > Gaulhofer Audiostop®
- > Gaulhofer Dampfstop®

Per spiegazioni tecniche vedere pag. 52/53

Dotazioni

- > Giunti angolari estremamente stabili grazie a speciali giunti a tenone e mortasa
- > 30 anni di garanzia*
- > Stabilità e fissaggio flessibile ad hoc dei rivestimenti in alluminio senza offset delle superfici
- > Vernici trasparenti per legno di alta qualità
- > Assortimento di colori quasi infinito

*vedere pag. 7



STAR DEL DESIGN

INLINE 91 SLIM

Telaio sottile, massima superficie in vetro visibile e completamente a filo sia internamente che esternamente: ciò fa di INLINE 91 SLIM una finestra leggera come nessun'altra. Anche i valori di isolamento termico eccezionali soddisfano e superano i moderni requisiti architettonici.



Tanta efficacia in così poco spazio

Superlativa da ogni punto di vista e disponibile in abete rosso, larice o rovere. Gli ingegneri specializzati del settore di Gaulhofer sono riusciti ad ottenere valori di isolamento ideali per una casa passiva nonostante dimensioni sottilissime e una battuta minima, senza rinunciare al comfort e al design. Il miglior valore U_w di $0,68 \text{ W/m}^2\text{K}$ (altre varianti fino a $0,91 \text{ W/m}^2\text{K}$) e le tecnologie Thermostop® e Thermostop® Plus di Gaulhofer garantiscono una qualità abitativa sorprendente con una riduzione eccezionale di condensa sul vetro e costi di riscaldamento minimi.

Tecnologia superiore e ampia scelta di colori

Integrati: l'esclusiva sigillatura a umido di Gaulhofer per una giunzione fra vetro e legno perfettamente ermetica e la tecnologia Audiostop® di Gaulhofer con tre guarnizioni perimetrali. Così viene garantita la sicurezza da spifferi, la protezione da agenti atmosferici e l'isolamento acustico, di conseguenza la migliore qualità abitativa. Le guarnizioni speciali con la tecnologia Dampfstop® di Gaulhofer presenti nella scanalatura mantengono asciutta l'unità vetro, incrementando la durata del legno dell'anta. Pura gioia con le 46 opzioni di colori!

Design eccellente di INLINE 91

La purezza delle forme e il minimalismo hanno convinto la prestigiosa giuria del German Design Award 2017 che ha assegnato una "Special Mention" nella categoria "Buildings & Elements". Possiamo orgogliosamente citare la motivazione della giuria: "La struttura a filo, particolarmente snella, offre un'estetica moderna ed elegante. Allo stesso tempo la finestra soddisfa i requisiti tecnici posti dall'architettura contemporanea." Una chiara conferma per tutti coloro che sono abituati ad ottenere sempre il meglio.

Dettagli del prodotto

- > Profondità = 91 mm
- > Miglior valore $U_w = 0,68 \text{ W/m}^2\text{K}$
- > Tripla vetratura
- > Design premiato
- > Gaulhofer Thermostop®
- > Thermostop® Plus
- > Gaulhofer Audiostop®
- > Gaulhofer Dampfstop®

Per spiegazioni tecniche vedere pag. 52/53

Dotazioni

- > Giunti angolari estremamente stabili grazie a speciali giunti a tenone e mortasa
- > 30 anni di garanzia*
- > Stabilità e fissaggio flessibile ad hoc dei rivestimenti in alluminio senza deformazioni
- > Vernici trasparenti per legno di alta qualità
- > Assortimento di colori quasi infinito

*vedere pag. 7







“CI SIAMO DEDICATI ALLE
FINESTRE IN LEGNO
PERCHÉ SONO PIENE
DI VITA E RENDONO LA
NOSTRA CASA TUTTA DA
VIVERE!”

FINESTRE IN PVC

ESTREMAMENTE VERSATILI

Dai tanti vantaggi e
con un plus di prestazioni

I costruttori attenti al budget troveranno l'ideale tra queste finestre in PVC. Ma anche in caso di forme più bizzarre, la flessibilità delle finestre in PVC è la scelta migliore. Gli amanti delle tante possibilità di configurazione delle superfici, con il PVC si sentiranno "a casa". Ciò che è certo è che sono robuste e sostenibili.





“DESIDERIAMO UNA
FINESTRA FLESSIBILE, CHE SI
ADATTI PERFETTAMENTE A
NOI E CHE SIA ANCHE PARTI-
COLARMENTE RESISTENTE!”

+ I vantaggi

- > Ricca gamma di configurazioni mediante pellicole decorative o rivestimenti in alluminio colorati
- > Costo inferiore rispetto alle finestre in legno
- > Elevata facilità di pulizia
- > Protezione opzionale con rivestimento in alluminio
- > Collegamenti complanari dei rivestimenti in alluminio

LA MIGLIORE DELLA CLASSE PER ECONOMICITÀ

ERGOLINE 70/76



Se bisogna fare attenzione al budget, ma non si vuole rinunciare ai tanti vantaggi tecnici dei modelli di alta qualità, ERGOLINE è la finestra vincente. La numero 1 per rapporto qualità-prezzo offre un buon isolamento e un sicuro comfort abitativo - con rivestimento in alluminio opzionale!

Convenienza e tanti vantaggi di allestimento

Gli esperti del settore di Gaulhofer hanno integrato le caratteristiche tecnologiche più importanti con il vantaggio della minima profondità e del design conveniente. ERGOLINE 76 S grazie alla tripla vetratura e la tecnologia facoltativa Thermostop® di Gaulhofer raggiunge lo standard di una casa a basso consumo energetico. Il risultato di questo equilibrio tra efficienza di costi e dotazioni è il miglior valore U_w di $0,78 \text{ W/m}^2\text{K}$ (altre varianti fino a $1,3 \text{ W/m}^2\text{K}$). Il fissaggio del vetro nella struttura garantisce un'elevata stabilità delle ante.

Sicurezza ermetica contro agenti atmosferici e furti.

L'innovativo sistema con guarnizione centrale di ERGOLINE e tre livelli di tenuta non scendono a compromessi in materia di comfort abitativo, garantendo un clima domestico senza correnti d'aria, persino con le temperature esterne più fredde dell'inverno. Anche il tema antieffrazione non viene sottovalutato: ERGOLINE è dotata infatti di appositi nottolini a fungo a scomparsa che garantiscono un'ottima protezione antieffrazione, garantendo la sicurezza per voi, per la vostra famiglia e per la vostra proprietà!

Approfittate delle molteplicità di configurazioni

Lasciate entrare il colore a casa vostra: quattro colori RAL standard disponibili per i rivestimenti in alluminio daranno all'esterno della vostra casa il giusto look (disponibili 31 colori RAL opzionali), mentre potrete creare all'interno un ambiente elegante o dall'aspetto rustico e accogliente grazie alla gamma di sei decorazioni di pregio effetto legno. In caso di riqualificazione, la variante ERGOLINE con telaio di ristrutturazione consente una trasformazione fluida ed elegante. Per coloro che devono rinnovare casa: nella linea ERGOLINE S il modello è disponibile con il rivestimento in alluminio PURE, che offre una maggiore protezione dagli agenti atmosferici e un aumento della durata di vita.

Dettagli del prodotto

- > Profondità = 70 e 76 mm
- > Miglior valore $U_w = 0,78 \text{ W/m}^2\text{K}$
- > Doppia o tripla vetratura
- > Sistema con guarnizione centrale
- > Thermostop® Gaulhofer in opzione
- > Gaulhofer Audiostop®

Per spiegazioni tecniche vedere pag. 52/53

Dotazioni

- > Disponibile con telaio di ristrutturazione
- > Rivestimento in alluminio PURE
- > Assortimento di colori quasi infinito



FINESTRE IN PVC-ALLUMINIO

FLESSIBILITÀ CON PROTEZIONE

Elevata funzionalità e protezione ottimizzata

Gli stessi vantaggi delle finestre in solo PVC valgono anche per la linea di modelli ENERGYLINE con rivestimento in alluminio: prezzo allettante, flessibilità delle forme possibili ma anche con grandi prestazioni e libertà di configurazioni come per le finestre in legno. La protezione ottimizzata dagli agenti atmosferici grazie al rivestimento in alluminio aumenta non solo la durata, ma amplia anche il campo delle configurazioni. Unite la forma alla funzionalità. Sostenibili e per un massimo comfort abitativo.





“LE NOSTRE FINESTRE IN PVC-
ALLUMINIO SONO PROPRIO
CIÒ DI CUI AVEVAMO BISOGNO:
ROBUSTE, DI FACILE MANUTEN-
ZIONE E RESISTENTI. INOLTRE
PERSONALIZZABILI IN LIBERTÀ!”

+ I vantaggi

- > Costo allettante
- > Svariati rivestimenti per gli interni
- > Varietà di forme realizzabili
- > Estremamente facili da pulire
- > Molteplici rivestimenti in alluminio per la configurazione dei colori
- > Tocco di colore sulla facciata
- > Collegamenti complanari dei rivestimenti in alluminio

ESPERTI DELL'EFFICIENZA

ENERGYLINE 85/91

Chi è attento al risparmio energetico, ha tutti i motivi per sentirsi bene a casa propria. Il fattore di isolamento ideale per una casa passiva, infatti, si accompagna ad un'elevata tenuta, sicurezza ed estetica. La ENERGYLINE 91 è famosa per la lunghissima durata - anche grazie al rivestimento in alluminio.

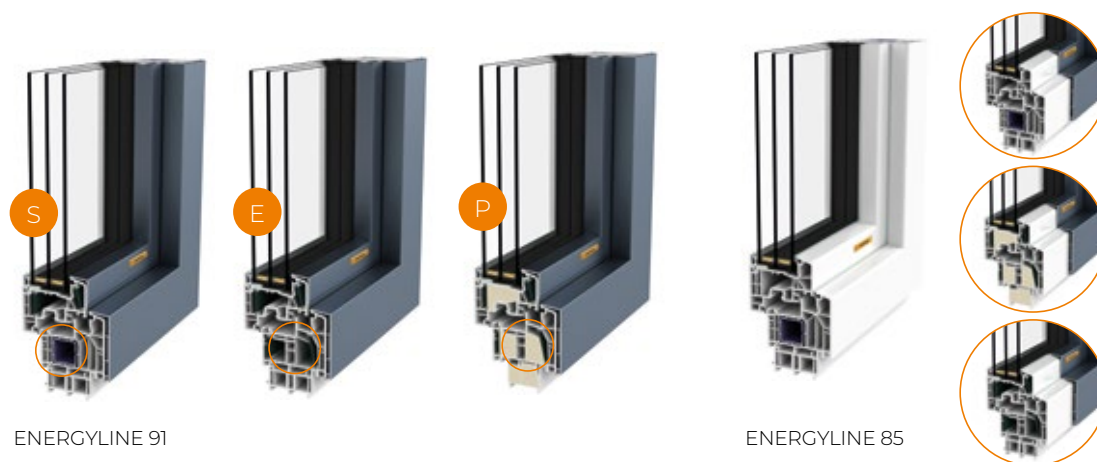

Un must per il risparmio energetico con caratteristiche high-tech

Grazie alla tripla vetratura di serie e alle tecnologie Thermostop® e Thermostop® Plus, la serie ENERGYLINE 91 ottiene un $0,59 \text{ W/m}^2\text{K}$ senza precedenti (altre Versioni fino a $1,2 \text{ W/m}^2\text{K}$). Questa finestra soddisfa gli standard di casa passiva con facilità, mentre i distanziatori per vetro altamente isolanti impediscono la formazione di condensa sui vetri interni che disturba la vista o dà un'impressione di scarsa pulizia.

Fuori puro rivestimento in alluminio, dentro nucleo stabile

Per raggiungere grandi dimensioni, Gaulhofer utilizza tre varianti di rinforzo del telaio. Potete scegliere tra la versione in acciaio (S), oppure lo stabilissimo rinforzo in fibra di vetro PowerDur (E), senza svantaggi dal punto di vista termico. La terza opzione consiste nell'applicazione di un inserto aggiuntivo in espanso nel telaio (P). Ulteriori fattori aggiuntivi: la stabilizzazione perimetrale, l'avvitamento ottimale in ciascun punto di fissaggio e PowerBond: un incollaggio omogeneo estremamente resistente del vetro nel telaio.

Protezione, design e colore

ENERGYLINE 91 con la tecnologia Audiostop® di Gaulhofer e le tre guarnizioni perimetrali assicura la tranquillità in casa, impedendo le correnti d'aria anche in caso di forte vento e di pioggia battente. Anche la varietà cromatica è garantita: la nostra gamma di decorazioni colorerà la vostra casa. Per chi ama il rustico, ci sono sei pellicole decorative effetto legno. All'esterno potrete personalizzare la vostra casa con i 31 colori RAL dei rivestimenti in alluminio.

Dettagli del prodotto

- > Profondità = 91 mm
- > Miglior valore $U_w = 0,59 \text{ W/m}^2\text{K}$
- > Doppia o tripla vetratura
- > Gaulhofer Thermostop®
- > Thermostop® Plus
- > Gaulhofer Audiostop®

Per spiegazioni tecniche vedere pag. 52/53

Dotazioni

- > Varianti di telai
 - S (con rinforzo in acciaio),
 - E (con rinforzo in fibra di vetro PowerDur)
 - o P (con inserto aggiuntivo in espanso)
- > Fissaggio ad hoc dei rivestimenti in alluminio
- > Design PURE dei rivestimenti standard in alluminio
- > Varianti di rivestimenti in alluminio SOFT & PLANE
- > Assortimento di colori quasi infinito
- > Tecnologia Cool Color per la varietà di configurazioni*

* La tecnologia Cool Color riflette con speciali pigmenti cromatici fino all'80% dei raggi solari e riduce il riscaldamento anche su superfici scure fino al 20%. Altri vantaggi supplementari: resistente alle intemperie, ai raggi UV e allo sporco.

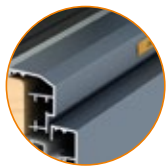

SOFT
semicomplanare



PURE
a gradino



PLANE
complanare





“ANCORA OGGI SIAMO
CONTENTI DI AVER SCELTO LE
FINESTRE IN PVC:
ESSE CI OFFRONO GRANDI
PRESTAZIONI CON UN
BUDGET INFERIORE!”

GRANDI SUPERFICI IN VETRO

PANORAMA MOBILE

Porte alzanti scorrevoli

Una casa in cui i confini tra interno ed esterno si confondono, un sogno antico come l'umanità si realizza nelle porte alzanti scorrevoli di Gaulhofer, dalla avanzatissima tecnologia. Lasciatevi incantare dall'incomparabile qualità e dall'atmosfera abitativa straordinaria tra le vostre mura. Un'invasione di luce e aria. Per amanti del gusto e della natura.





“UNA VISTA MAGGIORE
DALL’INTERNO DELLA CASA
VERSO L’ESTERNO: LE PORTE
ALZANTI SCORREVOLI REN-
DONO POSSIBILE UNA NUOVA
DIMENSIONE ABITATIVA!”

+ I vantaggi

- > Abitare con vista
- > Utilizzare la luce naturale esterna
- > Elevato fattore di isolamento
- > Sistema di tenuta di elevata qualità
- > Comodità d’uso straordinaria

UNA VISTA MERAVIGLIOSA

PORTE ALZANTI SCORREVOLI

Basta farle scorrere e far entrare la natura.
Basta chiuderle e subito regna la sicurezza.
Le nostre porte alzanti scorrevoli si basano sul perfetto high tech, per realizzare un ampliamento senza interruzione di continuità del vostro spazio abitativo verso l'esterno.

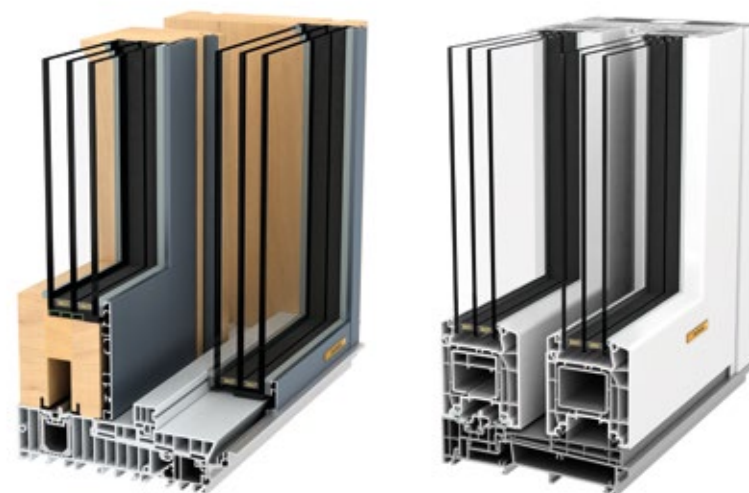

Dalla gioia di abitare

Con le porte alzanti scorrevoli in legno e legno-alluminio delle linee di modelli NATURELINE, FUSIONLINE e INLINE godrete di un comfort abitativo avveniristico con un elevato isolamento termico, ermeticità al 100% senza spifferi e design elegante. Quello che vale per tutti i prodotti Gaulhofer, si addice anche per le porte alzanti scorrevoli: la straordinaria durata e l'eccellente resistenza alle intemperie. Inoltre l'uso semplice e controllato è possibile in ogni situazione. Se solo il chiavistello non basta a scoraggiare in maniera affidabile gli scassinatori, ci pensano le numerose caratteristiche di sicurezza.

Al servizio del vostro comfort

Nelle nostre porte alzanti scorrevoli abbiamo integrato molti dettagli tecnologici, che vi garantiscono il comfort d'uso. Lo speciale ammortizzatore di finecorsa garantisce una chiusura silenziosa anche se viene esercitata una spinta eccessiva, evita l'eventuale schiacciamento e protegge l'opera muraria da eventuali scossoni. Ciò di cui siamo particolarmente orgogliosi: il meccanismo anti-svergolamento a scomparsa regola le ante in maniera semplice e pratica, qualora sia necessario compensare eventuali flessioni dovute agli sbalzi termici fra estate e inverno.

+ I vantaggi

- > Ammortizzatori confortevoli di finecorsa per una chiusura morbida
- > Ammortizzatori di chiusura sostituibili
- > Vetratura fissa per una vista completa
- > Telaio dalla struttura sottile per più luce e isolamento
- > Elegante soglia a filo pavimento
- > Esecuzione senza barriere

Dotazioni

- > Binario di scorrimento a filo pavimento, a scomparsa
- > Binario a pluricamera con 4 guarnizioni
- > Ganci di chiusura abbassabili
- > Soglia in PVC rinforzato con fibra di vetro e taglio termico
- > Profilo in alluminio diviso in due per sostituire più facilmente il vetro

* Motorizzazione elettronica fino a 300 kg di peso anta – ulteriori informazioni direttamente dal vostro rivenditore



NATURELINE LEGNO

Nelle porte alzanti scorrevoli della linea NATURELINE si fondono natura e tecnologia in un'unità armonica, garanzia di un elevato fattore di isolamento e di un sorprendente comfort. Per tutti coloro che preferiscono la natura pura.

FUSIONLINE LEGNO-ALLUMINIO

I rivestimenti in alluminio all'esterno rendono le porte alzanti scorrevoli FUSIONLINE ancora più robuste in tutte le condizioni meteorologiche, con l'accogliente atmosfera in legno all'interno. Date inoltre un aspetto particolare al look della vostra facciata con i numerosi colori in alluminio RAL!

INLINE LEGNO-ALLUMINIO

A filo muro internamente ed esternamente, telaio elegante e sottile, le porte alzanti scorrevoli INLINE si presentano come elementi architettonici di design pregiatissimi, che grazie alla lavorazione eccezionale offrono perfetto isolamento e lunga durata.





* Motorizzazione elettronica fino a 300 kg di peso anta –
ulteriori Informazioni direttamente dal vostro rivenditore

ENERGYLINE IN PVC-ALLUMINIO

La classe di riferimento assoluto per le porte alzanti scorrevoli in PVC è la ENERGYLINE. Questa linea di modelli combina straordinario comfort, risparmio sostenibile dei costi di riscaldamento e perfetto design. Inoltre ENERGYLINE colpisce con il rinforzo delle fibre di vetro altamente stabile e l'incollaggio perimetrale Power Bond del vetro nelle ante. Ciò aumenta la stabilità e rende possibili le dimensioni molto grandi per soluzioni spaziose dal punto di vista architettonico. In più: i vetri appannati sono un lontano ricordo, poiché gli speciali distanziatori per vetro impediscono la formazione di condensa.





* Motorizzazione elettronica fino a 300 kg di peso anta –
ulteriori informazioni direttamente dal vostro rivenditore

UNA PERFETTA RISTRUTTURAZIONE

Fino al 40% in meno di consumo energetico con le nuove finestre Gaulhofer e un comfort completamente nuovo senza spifferi, vetri appannati o uso complicato. Il sicuro investimento nel vostro comfort abitativo viene ottimizzato dal punto di vista energetico in pochi anni!





RISTRUTTURARE IN POCHI PASSI:

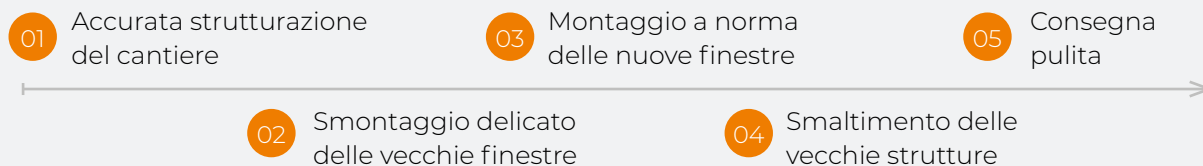

Mai più soldi fuori dalla finestra

Chi spende ogni anno 1.000 euro o più in costi inutili di energia a causa di vecchie finestre, dovrebbe subito investire questi soldi nella sostituzione delle finestre. Questi soldi vengono ammortizzati nella maggioranza dei casi in 8-12 anni, da questo momento ogni anno si risparmia molto denaro. Secondo il motto: l'energia più vantaggiosa è sempre quella di cui non si ha bisogno.

Godere di una casa sicura ed accogliente

Non dovete dimenticare: le finestre moderne di Gaulhofer oppongono molta più resistenza ai tentativi di effrazione rispetto alle vostre vecchie finestre, che nella maggioranza dei casi sventa l'effrazione, proteggendo voi, la vostra famiglia e la vostra proprietà.

Comodità d'uso semplicissima

Vi ricordate ancora? Maniglie difficili da usare, gomma delle guarnizioni staccata e chiusure che si incastravano? Questo era ieri. Oggi godetevi la piena funzionalità con una impareggiabile facilità d'uso delle vostre nuove finestre Gaulhofer.

Atmosfera abitativa confortevole da subito

Dal primo momento vi accorgete che le vostre nuove finestre Gaulhofer sono a tenuta perfettamente ermetica e non faranno più entrare freddo, spifferi o rumore. Vi sentirete di nuovo i benvenuti tra le vostre mura.

Finalmente un ambiente di nuovo elegante

Via il vecchiume: le vostre nuove finestre Gaulhofer ricreano completamente la vostra atmosfera abitativa, dando nuovo splendore alla vostra casa. Un ottimo investimento. Con gioia per decenni.

Sostituzione rapida e competente

In pochissimi giorni può essere completata la sostituzione delle finestre grazie ai partner specializzati di Gaulhofer e al loro team di montaggio perfettamente formato. In maniera pulita e rapidissima. Ne trarrete vantaggio per decenni.

A CASA IN SICUREZZA

Le statistiche sostengono che le effrazioni aumentano in proporzioni allarmanti, tuttavia c'è una soluzione. Già nella variante standard le finestre Gaulhofer segnalano: qui nessuno entra facilmente. Varianti con maggiori sistemi antieffrazione vi tengono al sicuro.



Misure antiscardinamento

Quattro su cinque effrazioni avvengono scardinando finestre e porte-finestre di terrazzi o balconi con attrezzi. Proprio per questo le dotazioni di sicurezza delle finestre Gaulhofer sono particolarmente resistenti da questo punto di vista. Poche effrazioni avvengono scardinando porte d'ingresso e raramente sfondando i vetri delle finestre. Quindi: andate sul sicuro con Gaulhofer!

IL VOSTRO PARTNER SPECIALIZZATO GAULHOFER SI INTENDE DI SICUREZZA

Pacchetti di sicurezza opzionali come la sicurezza in 8 punti o la dotazione RC2 vi garantiscono (ancora) più sicurezza, il vostro partner specializzato Gaulhofer sarà lieto di consigliarvi.

01 Fattore di protezione maggiore

Il blocco di sicurezza in 4 punti di Gaulhofer scoraggia la maggior parte degli scassinatori. Perché? Rispetto alle dotazioni standard tradizionali, rende quasi impossibile l'effrazione rapida e silenziosa, o molto lunga e impegnativa - ciò scoraggia i colpevoli già in partenza.

Eccone il funzionamento: 4 nottolini a fungo di acciaio speciale che, con la loro forma a T, si incastrano perfettamente in elementi di chiusura pressofusi. Gli elementi di chiusura sono fissati con 3 viti nel telaio.

02 Sistema antieffrazione sotto controllo

Una piastrina in acciaio temprato davanti al sistema di ingranaggi rende impossibile lo scassinamento dall'esterno con un trapano (presente già nei modelli standard).

03 Resistenza con panorama

Vetri di sicurezza stratificati rendono i tentativi di effrazione tramite rottura o taglio pressoché impossibile. Proprio in caso di frantumazioni questa barriera oppone una tale resistenza da scoraggiare gli scassinatori.



Vedete la linea di finestre INLINE con la dotazione di sicurezza con blocco di sicurezza di chiusura in 4 punti, vetro di sicurezza e maniglia Secustik® con meccanismo di blocco autobloccante. Disponibile su tutti i sistemi di finestre Gaulhofer.

VARIETÀ DI MANIGLIE

Le maniglie sono questione di gusto, non vogliamo in nessun caso “imporre”, ma offrirvi la scelta che più vi piace. Basta provare cosa vi attira di più!

I NUMERI PARLANO CHIARO

Uno speciale meccanismo di blocco caratterizza tutte le maniglie di design della serie con sistema Secustik® e rende difficile spostare la maniglia dall'esterno senza autorizzazioni. Quando si girano le maniglie Secustik® il meccanismo autobloccante si incastra perfettamente nelle diverse posizioni della maniglia. Disponibile come opzione anche con chiave di blocco.



01 Maniglia “REGULAR”

Anodizzata naturale o bianca, impugnatura standard. Semplicemente elegante. Come opzione, è disponibile anche in due varianti bloccabili: con chiave o pulsante.



02 Maniglia di design “BOW”

Anodizzata naturale, sistema di chiusura Secustik®. Discretamente ricurva. Forma ergonomica particolarmente piacevole al tocco e antiscivolo.



03 Maniglia di design “PURE”

Effetto acciaio inox, sistema di chiusura Secustik®, design raffinato dalle linee diritte. Con la sua forma semplice e squadrata e l'effetto acciaio inox e il suo comfort d'uso questa maniglia è la tendenza del momento.



04 Maniglia di design “STRAIGHT”

Effetto acciaio inox, sistema di chiusura Secustik®. Linee diritte senza fronzoli. Nuovo meccanismo di bloccaggio con segnalazione acustica per una protezione ancora migliore contro le effrazioni.

FERRAMENTA RESISTENTE

La ferramenta di alta qualità sviluppata in collaborazione con Gaulhofer mantiene ciò che promette: il top della funzionalità e sicurezza robusta per decenni.

Raffinati dettagli tecnologici

Quattro su cinque effrazioni avvengono scardinando finestre e porte-finestre di terrazzi o balconi con attrezzi. Proprio per questo le dotazioni di sicurezza delle finestre Gaulhofer sono particolarmente resistenti da questo punto di vista. Poche effrazioni avvengono scardinando porte d'ingresso e raramente sfondando i vetri delle finestre. Quindi: andate sul sicuro con Gaulhofer!

Bella, stabile e resistente

Le bande completamente a scomparsa di Gaulhofer sono una gioia per gli occhi con un'estetica lineare e pura senza cerniere a vista all'interno - il nostro contributo ad un elegante modernismo puro. Questa particolarità strutturale consente una chiusura ermetica continua lungo tutto il perimetro nella sovrapposizione dell'anta, ottimizzando l'isolamento acustico e l'ermeticità. Grazie all'enorme portata fino ad un massimo di 150 kg, la ferramenta garantisce sicurezza e stabilità anche in caso di finestre di grandi dimensioni e pesanti invetriature.



TECNOLOGIA APPLICATA ALLE FINESTRE

I valori spiegati in modo chiaro

Gaulhofer in un decennio ha sviluppato un elevato know-how nel settore delle finestre, perfezionando costantemente la propria tecnologia. Ciò si rispecchia in valori fondamentali quali l'isolamento termico e acustico, l'ermeticità e la funzionalità.



01 Una durata rivoluzionaria grazie alla sigillatura in umido



In questo modo l'umidità non può penetrare dall'esterno o dall'interno nella struttura della finestra: la sigillatura in umido pressata a mano e uniformata, con silicone speciale resistente ai raggi UV sigilla ermeticamente e in maniera duratura la giunzione del vetro delle finestre in legno-alluminio di Gaulhofer.

04 Isolamento termico grazie a Thermostop®

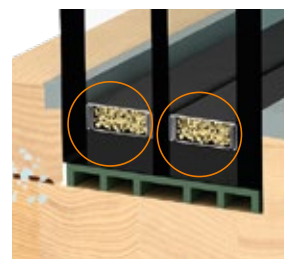

L'isolamento termico di una finestra determina il grado di dispersione di energia verso l'esterno. Questa viene misurata con il cosiddetto valore U, il coefficiente di trasmittanza termica: quanto più piccolo è questo valore, tanto migliore sarà l'isolamento termico. Le vecchie finestre accoppiate hanno un valore U_w di circa 3,0. Al confronto, la linea ENERGYLINE PLUS di Gaulhofer arriva a 0,59, ideale per una casa passiva! La tecnologia Thermostop® di Gaulhofer grazie anche ai distanziatori per vetro altamente isolanti impedisce la formazione di condensa.

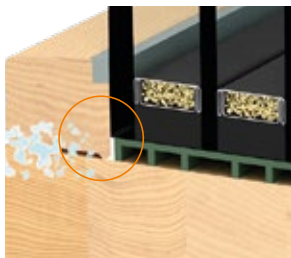

02 Dampfstop® per la protezione della finestra dagli agenti climatici

Il legno dell'anta e l'incollaggio del vetro rimangono sempre asciutti, intatti e belli: la guarnizione del listello di supporto del vetro con l'esclusiva tecnologia Dampfstop® di Gaulhofer per le finestre in legno/alluminio impedisce la penetrazione di aria umida nella scanalatura. L'incollaggio del vetro rimane asciutto, il legno dell'anta funzionale.

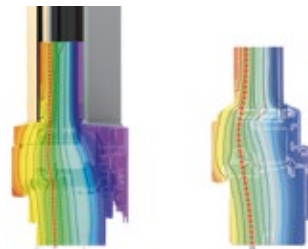

03 Ermetiche, asciutte e silenziose con Audiostop®

Stop alla formazione di condensa nella scanalatura e a rumore, freddo, vento e pioggia: la tecnologia Audiostop® di Gaulhofer presenta tre guarnizioni perimetrali e il posizionamento ideale della guarnizione centrale esattamente in corrispondenza dell'isoterma 10 gradi, garantendo che la struttura rimanga calda e asciutta.

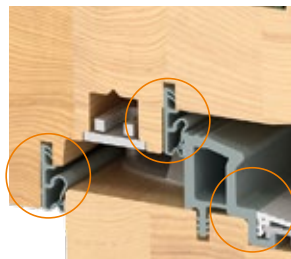

05 Isolamento acustico

L'isolamento acustico è determinato dalla differenza tra il livello sonoro all'esterno e il livello sonoro all'interno. Se vicino alla finestra passa un'automobile con un livello sonoro di 60 decibel (dB), ne percepirete all'interno soltanto 15 dB, se la vostra finestra presenta un valore di isolamento acustico R_w pari a 45 dB. Tanto maggiore sarà il valore R_w , maggiore sarà la tranquillità della vostra casa. Il plus di Gaulhofer: perfetto isolamento acustico senza compromessi con l'isolamento termico grazie all'elevato spessore.

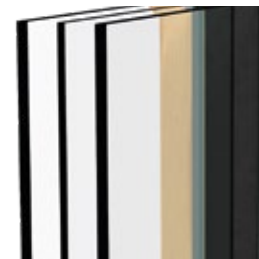

06 Luce e calore solare

Il valore di irradiazione in ingresso T_L indica quanta luce presente all'esterno dell'abitazione penetra all'interno degli ambienti. Maggiore sarà il valore, più luminoso sarà l'interno.

Il valore g inoltre indica l'energia dell'irraggiamento solare che penetra attraverso la finestra. Maggiore sarà il valore, maggiore sarà il calore che penetra nell'abitazione. Ciò ha un effetto positivo in inverno sull'equilibrio energetico, tuttavia bisogna provvedere durante l'estate ad un'adeguata schermatura.

Per le vostre esigenze individuali, Gaulhofer offre vetri basso emissivi e a controllo solare. I vostri partner Gaulhofer saranno lieti di consigliarvi!

PANORAMICA

PRESTAZIONI

Decidete con questa panoramica quale finestra fa al caso vostro. Ancora meglio: lasciatevi consigliare dal vostro partner specializzato Gaulhofer e scoprite qual è la soluzione ideale per voi con un'attenzione particolare all'ottimizzazione costi/benefici.

ISOLAMENTO TERMICO U_w E ISOLAMENTO ACUSTICO R_w VETRI AD ISOLAMENTO TERMICO

I valori U sono calcolati in conformità con EN 10077-1, finestra ad un'anta, dimensioni elemento 1230 x 1480 mm in variante standard abete rosso/profilo bianco. In caso di diverse dimensioni e varianti (ad es. struttura e funzionalità dei vetri, montaggio di traversini, soglia, altri tipi di legno/pellicole in PVC), i valori U_w sono diversi così come variano a seconda dell'impiego di elementi di rinforzo aggiuntivi nel telaio e nell'anta a seconda dei requisiti strutturali, di dimensioni e delle condizioni statiche.

Disponibili ulteriori vetri di isolamento termico, acustico, basso emissivi e funzionali (ESG, VSG).
Con riserva di errori di stampa ed errori d'espressione, come anche di modifiche tecniche.

0,68 = U_w -valore con gas standard
0,59 = U_w -miglior valore
 U_g, U_w valori in W/m^2K
ALU = distanziatore ALUMINIUM
TS = distanziatore THERMOSTOP®
TSP = distanziatore THERMOSTOP® PLUS
 R_w = miglior valore di abbattimento acustico in dB



SISTEMA FINESTRA

PROFONDITÀ DELLA STRUTTURA

		Legno						
		NATURELINE 78			NATURELINE 92			
Vetri ad isolamento termico		Valore U_w		R_w	Valore U_w		R_w	
Tipo di vetro	Valore U_w	TS	TSP		TS	TSP		
Vetratura doppia	GM11	1,1	1,2	1,2	45	-	-	-
	GM10	1,0	1,1	1,1	42	-	-	-
Vetratura tripla	GM07	0,7	0,91	0,90	42	0,88	0,86	45
	GM06	0,6	0,84	0,83	42	0,82	0,79	48
	GM05	0,5	0,78	0,76	41	0,75	0,72	45
	GM04	0,4	0,71	0,70	39	0,68	0,66	42
Tecnica di invetriatura		spessorato, sigillato a umido						
Distanziatori standard		Thermostop®						
Distanziatori opzionali		Thermostop® Plus						
Design del rivestimento in alluminio		-						



Legno-alluminio

INLINE			FUSIONLINE			FUSIONLINE		
91			94			108		
Valore U _w		R _w	Valore U _w		R _w	Valore U _w		R _w
TS	TSP		TS	TSP		TS	TSP	
-	-	-	1,2	1,2	45	-	-	-
-	-	-	1,1	1,1	42	-	-	-
0,91	0,87	45	0,92	0,90	42	0,89	0,85	45
0,84	0,81	45	0,85	0,83	42	0,82	0,78	47
0,77	0,74	45	0,78	0,76	41	0,75	0,72	45
0,70	0,68	41	0,72	0,70	39	0,69	0,65	42
spessorato, sigillato a umido			spessorato, sigillato a umido					
Thermostop®								
Thermostop® Plus								
SLIM			PURE, SOFT, PLANE					

PVC / PVC-alluminio

ERGO LINE-S			ENERGY LINE-S			ENERGY LINE-E			ENERGY LINE-P		
70/76			85/91			85/91			85/91		
Valore U _w		R _w	Valore U _w		R _w	Valore U _w		R _w	Valore U _w		R _w
TS	TSP		TS	TSP		TS	TSP		TS	TSP	
1,3	1,2	42	1,2	1,2	44	1,2	1,1	44	-	-	-
1,2	1,1	42	1,2	1,1	43	1,1	1,1	43	-	-	-
0,99	0,92	38	0,88	0,87	45	0,87	0,85	46	0,81	0,79	46
0,93	0,85	33	0,81	0,80	45	0,80	0,78	46	0,75	0,72	46
0,86	0,78	38	0,74	0,73	45	0,73	0,71	46	0,68	0,66	46
-	-	-	-	-	-	0,67	0,65	43	0,61	0,59	43
Anta/vetro incollati			Incollaggio anta/vetro PowerBond								
Alluminio			Thermostop®								
Thermostop®			Thermostop® Plus								
PURE			PURE, SOFT, PLANE								

VARIANTI SPECIALI

ESCLUSIVE & INDIVIDUALI

Quando c'è bisogno di un progetto particolare, Gaulhofer mette volentieri a disposizione il suo know-how, soprattutto nel settore del legno/alluminio. Infatti da un secolo siamo partner richiesti da architetti, designer e progettisti.





SCHERMATURE SOLARI

LUCE & OMBRA

Le soluzioni di schermatura solare di alta qualità di Gaulhofer sono perfettamente compatibili con tutti i sistemi di finestre e sono vantaggiose da molti punti di vista: protezione da sguardi indiscreti, dal surriscaldamento e dal freddo, dall'eccessivo irraggiamento solare, ad isolamento acustico e antieffrazione e molto altro ancora!



Maggiori informazioni sulla schermatura solare su www.gaulhofer.com/sonnenschutz

UN PIACEVOLE FRESCO QUANDO L'ARIA DIVENTA CALDA

Avvolgibili, frangisole e imposte di Gaulhofer vi regalano, anche nelle giornate più calde, ambienti interni freschi poiché proteggono in prevalenza dai raggi solari, impedendo la trasmissione del calore. Le schermature montate all'esterno sono particolarmente efficaci. D'inverno la schermatura solare potenzia il fattore isolante con un notevole risparmio energetico negli anni!

TALVOLTA SI HA BISOGNO DI PENOMBRA

Stop all'accecamento: che sia del sole abbagliante del mattino o del tramonto o durante l'intera giornata d'inverno, smorzatelo con l'innovativa schermatura solare. Guardare la tv, lavorare al computer o semplicemente i momenti di riposo diventeranno esperienze riposanti per la mente e per gli occhi. Nella combinazione e nelle varianti di diverse soluzioni di schermatura solare troverete la soluzione ideale per ogni ambiente.

TRANQUILLITÀ CON UNA SICUREZZA IN PIÙ

Le schermature solari di alta qualità e perfettamente montate hanno un effetto di isolamento acustico da non sottovalutare. Altro vantaggio positivo della schermatura abbassata è il fatto che rappresenta un ulteriore ostacolo per i ladri, in quanto rende assai più difficile, lungo e rumoroso ogni tentativo di effrazione, che diventa quindi improbabile. Quello che è sicuro è che Gaulhofer è il partner principale per le schermature solari - sia per il prodotto in sé che per il montaggio.



Avvolgibile con cassonetto esterno QUADRO.XP

Ideale in caso di ristrutturazione: efficiente montaggio davanti alla finestra, di facile manutenzione e senza ponti termici.



Avvolgibile con cassonetto sotto intonaco PURO 2

La soluzione più elegante perché "invisibile": la schermatura solare integrata completamente a scomparsa PURO con elemento in schiuma rigida.



Frangisole con cassonetto esterno INTEG.OXP-RS

Poco ingombrante e abbinabile agli avvolgibili Gaulhofer. Dotato di lamella pressopiegata con sezione a S e schermo.



Frangisole con cassonetto sotto intonaco PURO 2 XR-RS

Realizzato in alluminio di pregio. Disponibile con chiusino esterno di ispezione e zanzariera integrata.



Frangisole MODULO

Velocissimo da montare grazie al pacchetto premontato di fabbrica. Disponibile nella versione cieca o sotto intonaco.

ZANZARIERE

BASTA RONZII

Tanta luce e ancora più aria senza compromessi, le varianti di zanzariere di Gaulhofer lo rendono possibile. Finalmente liberi da ospiti molesti e sonno indisturbato senza insetti fastidiosi.

INSETTI AL FRESCO

Le persone che desiderano lasciar soffiare una magnifica brezza estiva per la casa o lasciare aperte le finestre di notte, non possono fare a meno di ricorrere a intelligenti soluzioni di protezione dagli insetti.

I vantaggi

- > protezione sicura
- > su misura
- > facile da montare
- > rapida da rimuovere
- > investimento vantaggioso

FINITI NELLA RETE

Il tessuto è fondamentale per la funzionalità e il look della vostra zanzariera. Anche in questo campo Gaulhofer vi offre la massima varietà. Oltre al collaudato tessuto in fibra di vetro, per le vostre esigenze sono disponibili tessuti speciali:

- > Tessuto Transpatec supersottile, quasi trasparente
- > Tessuto in poliestere altamente resistente agli strappi
- > Griglia di protezione dall'inquinamento elettromagnetico
- > Tessuto in Polltec per i soggetti allergici (assorbe il 99% dei pollini)

01 Telai autofissanti

- > Semplici e sicuri da maneggiare
- > Montaggio per lo più senza bisogno di forare
- > Applicabili praticamente ovunque
- > Robusti e discreti



02 Telai apribili

- > Comodità d'uso straordinaria
- > Semplice apertura verso l'interno o verso l'esterno
- > Utilizzabili anche in condizioni di spazio limitato
- > Qualità duratura

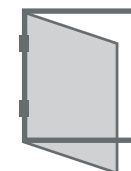

03 Telai scorrevoli

- > Stabili
- > Ideali per grandi aperture
- > Scorrimento laterale a più ante
- > Impiegabili in diverse soluzioni grazie alla limitata profondità



04 Zanzariera avvolgibile

- > solo dove necessaria
- > avvolta è quasi invisibile
- > funzionalità duratura
- > design moderno



05 Zanzariere a pendolo

- > Comode da utilizzare, anche se si hanno entrambe le mani occupate
- > Semplice apertura in entrambe le direzioni
- > Si chiudono da sé
- > Leggere e robuste



IMPOSTE OMBRA & PROTEZIONE

La protezione dal sole e dalle intemperie di una volta: usata a lungo, nel frattempo dimenticata, ma recentemente di nuovo in auge. Le imposte Gaulhofer sono schermature solari robuste e impareggiabilmente stabili nella protezione dagli agenti atmosferici.



RISCOPRIRE IL CLASSICO

Estate sempre più calde richiedono schermature solari sempre più efficaci, il Sud, dove le imposte non sono mai passate di moda, ce lo insegna. Per questo motivo le imposte ultimamente godono di una popolarità sempre maggiore, anche in combinazione con i più leggeri frangisole per una precisa regolazione della luce.

+ I vantaggi

- > Eccellente fattore di protezione da sguardi indiscreti
- > Intuitivo comando con una sola mano
- > Esecuzione di pregio, resistente al vento
- > Rivestimento inalterabile delle superfici
- > Lunga durata

Dettagli

- > Imposte a lamelle o ad anta cieca in alluminio
- > Le più diverse varianti di design
- > Molti colori diversi
- > Variante in legno disponibile con le classiche doghe o a lamelle
- > Larice resistente alle intemperie sottoposto a verniciatura protettiva

Legno o alluminio a scelta

Per amanti della natura e per i puristi il materiale d'elezione delle imposte Gaulhofer è il legno. Chi non preferisce un ambiente rustico, può optare per l'alluminio, questo materiale è al confronto ancora più robusto, resistente alle intemperie e richiede minor manutenzione. Entrambe le varianti di imposte sono comodamente manovrabili dall'interno. Altri punti a favore: la ferramenta delle imposte, quali la spagnoletta e il pratico fermo, è di serie.

Imposte montate già finite

Tutti i sistemi di finestre Gaulhofer sono consegnabili come elementi completi con telai montati già finiti di entrambi i materiali - ad eccezione di ERGOLINE. Per le linee di finestre INLINE ed ENERGYLINE, il fissaggio avviene sulla finestra con un elegante telaio di montaggio.



Ad anta cieca, due ante, RAL 6005 verde muschio (immagine simbolica)



A lamelle, a due ante, RAL 7045 telegrijo 1



A doghe, a due ante, vernice trasparente larice medio

TRAVERSINI E VETRI ORNAMENTALI

Date alle vostre finestre un volto e maggiore forza espressiva o utilizzate vetri ornamentali per creare modelli, strutture o tonalità sulla superficie del vetro. Con Gaulhofer avrete una completa scelta!



TRAVERSINI

Per coloro che trovano i vetri interi troppo piatti, c'è la possibilità di utilizzare i traversini. La varietà di modelli e le divisioni possibili quasi infinite rendono le vostre finestre delle vere star, sia che vogliate creare dei contrasti cromatici o preferiate armonizzare tutti i colori.

Le vostre opzioni sono:

- > traversini applicati
- > traversini che suddividono il vetro
- > nello spazio intermedio del vetro

VETRI

I vetri ornamentali sono ideali per il settore sanitario, ma si possono inserire anche in altri ambienti domestici, dove si desidera una maggiore intimità, ad esempio nella zona letto o living, soprattutto quando i vicini si trovano a brevi distanze.

TRAVERSINI IN LEGNO



Traversini A, 25 mm applicati sul vetro

Traversini A, 38 mm applicati sul vetro

Traversini GT, 78/94/111/115/132 mm suddividono il vetro in singoli campi

TRAVERSINI IN PVC



Traversini A, 26 mm applicati sul vetro

Traversini A 36 mm applicati sul vetro

Traversini GT, 70/84/104* mm, suddividono il vetro in singoli campi

TRAVERSINI IN METALLO

Nello spazio intermedio del vetro isolante



Traversini M 8 mm

Traversini M 18 mm

Traversini M 26 mm

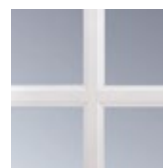

Traversini M 45 mm

* possibilità limitate per motivi strutturali

VETRI

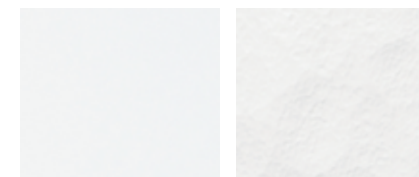

Bianco satinato

Bianco cattedrale martellatura fine

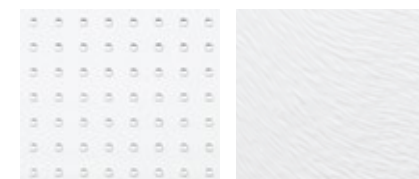

Bianco Master Carré

Bianco cincillà

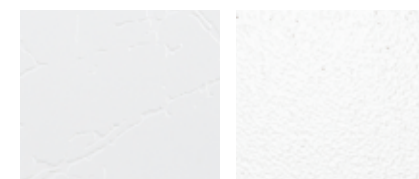

Bianco Uadi

Bianco ornamentale 504



Bianco Altdeutsch K

Per motivi tecnici di stampa i modelli qui raffigurati non concordano al 100% con i modelli originali. Consigliamo pertanto di recarvi presso un partner specializzato Gaulhofer.

COLORI & DECORI

Qual è il vostro colore preferito? Preferite un rivestimento o amate forse un aspetto un po' più vistoso? Finestre in legno o in PVC, con o senza rivestimento in alluminio: scegliete una microfinitura colorata per le vostre finestre, le schermature solari o le zanzariere!



VERNICI TRASPARENTI

Grazie alle diverse vernici trasparenti, potrete dare il vostro tocco ai vari tipi di legno come abete rosso, larice o rovere. Accentuate le naturali particolarità del materiale o virate verso i toni del marrone, del rosso o del giallo.

COLORI E DECORI PER ALLUMINIO

Una nuova gamma di colori ampliata è a vostra disposizione per i rivestimenti in alluminio. Una gran parte dei colori senza sovrapprezzo è disponibile nella particolare esecuzione "altamente resistente alle intemperie".

DECORI PER PVC

Date alle vostre finestre in PVC all'interno e all'esterno un aspetto elegante, o mediante una colorazione omogenea, o con un look effetto legno, che garantirà una stupefacente atmosfera rustica.

+ Più scelta presso i partner specializzati!

Sulle pagine seguenti troverete una scelta dei colori più amati, ma il vostro partner specializzato Gaulhofer sarà lieto di mostrarvene molti di più!

COLORI STANDARD-VERNICI TRASPARENTI (SELEZIONE)

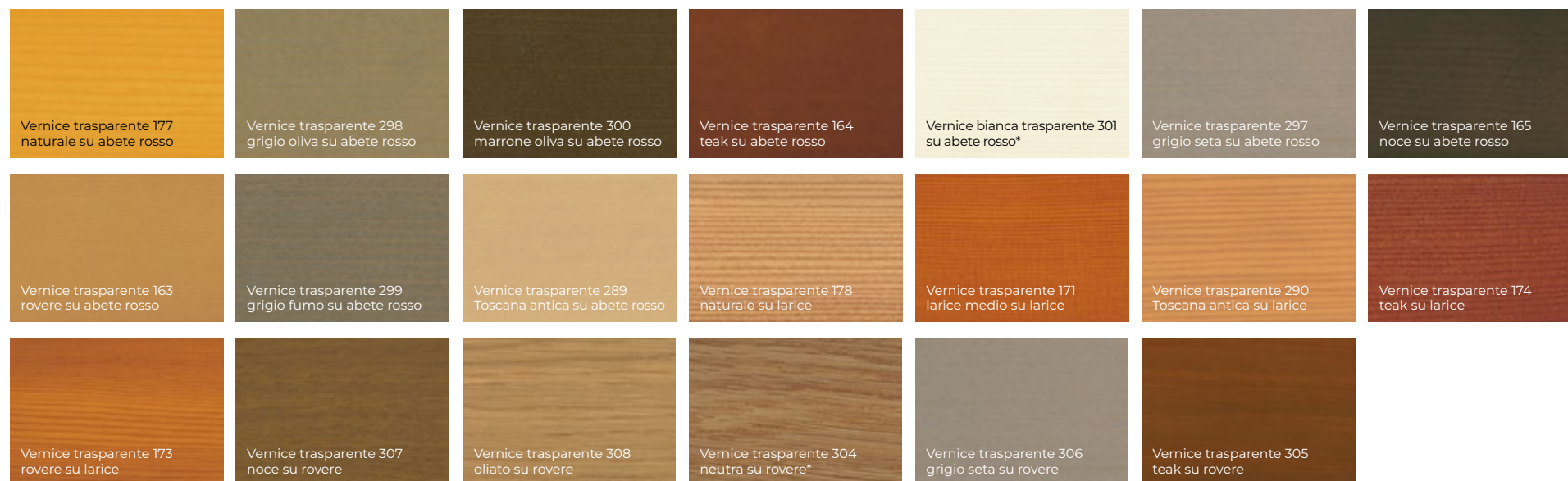

VERNICI TRASPARENTI COPRENTI



VERNICI TRASPARENTI SPECIALI

Per motivi tecnici di stampa i colori qui raffigurati non concordano al 100% con i modelli di colori originali. Consigliamo pertanto di recarvi presso un partner specializzato Gaulhofer.

* idonea solo per verniciatura interna, in caso di uso esterno limitazione della garanzia su superfici e funzionalità (rischio di deformazione), ** Tonalità simile a RAL. Altri colori speciali del campionario di colori RAL su richiesta.

COLORI RAL SU ALLUMINIO TOPSELECT

Tutti i colori della categoria COLORI RAL SU ALLUMINIO TOPSELECT sono disponibili senza sovrapprezzo anche con struttura fine nella particolare esecuzione "altamente resistente alle intemperie".
Altri colori RAL opachi e brillanti disponibili su richiesta



COLORI METALLIZZATI SU ALLUMINIO

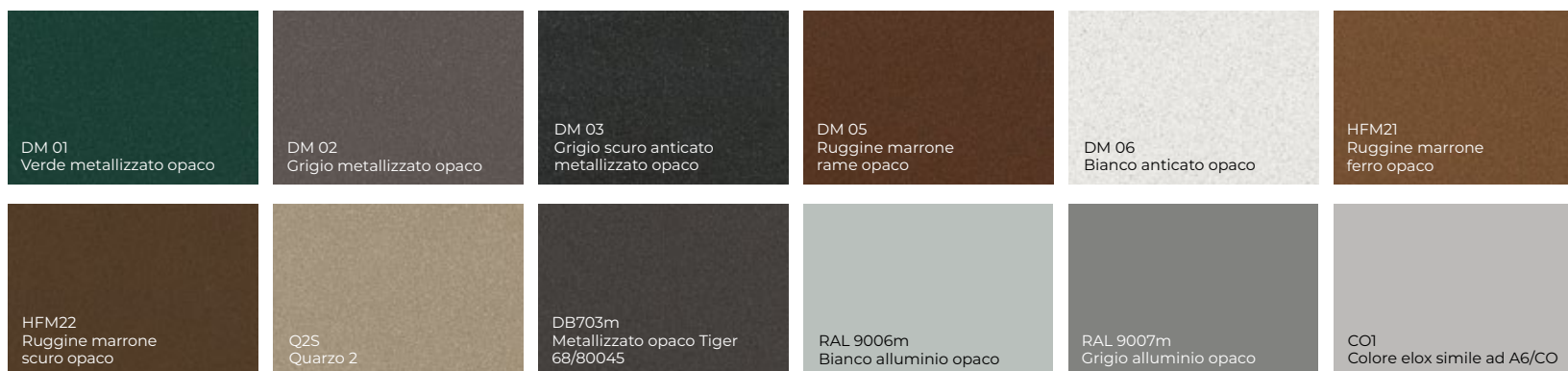

DECORI EFFETTO
LEGNO SU
ALLUMINIO

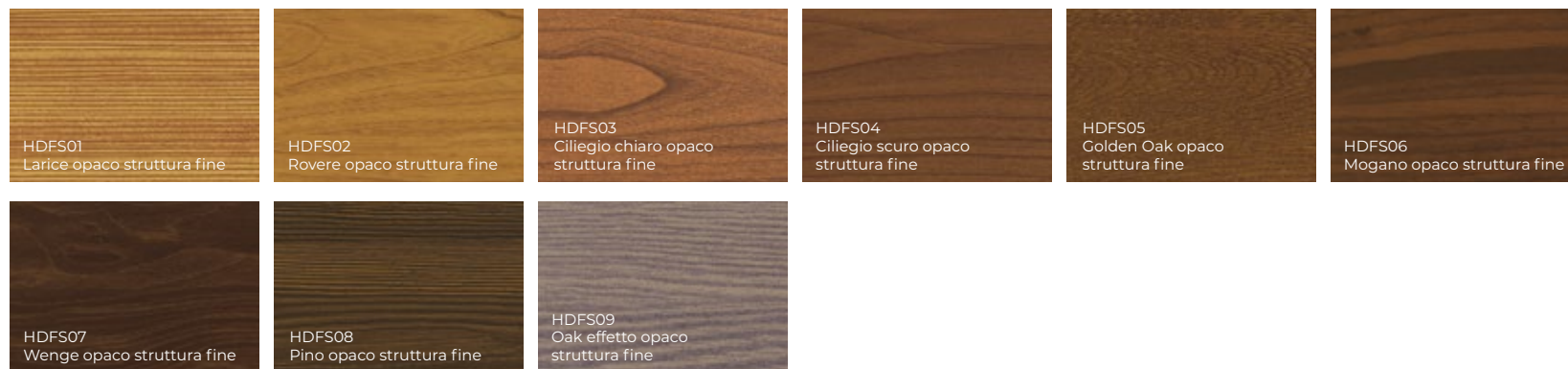

GAMMA COLORI
DECORATIVI
PELLICOLATI SU PVC

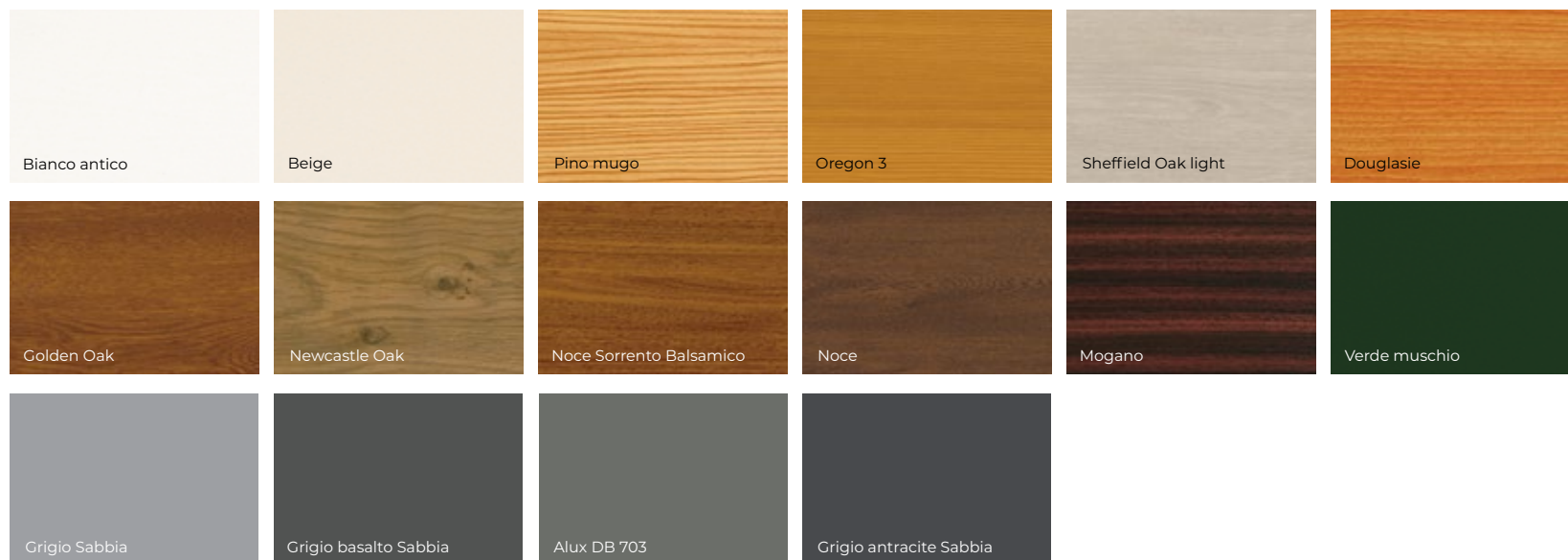

Per motivi tecnici di stampa i colori qui raffigurati non concordano al 100% con i modelli di colori originali. Consigliamo pertanto di recarvi presso un partner specializzato Gaulhofer.





“FINESTRE, PORTE
D’INGRESSO E
SCHERMATURE SOLARI
IN UN UNICO LUOGO:
NOTATE COME È TUTTO
ARMONIZZATO!”

PORTE D'INGRESSO

LIEBRI DI ENTRARE

Tornare a casa
con entusiasmo

Le porte d'ingresso sono da sempre un punto particolare della casa: qui passiamo dall'interno all'esterno e viceversa. Da qui entrano gli ospiti, e noi li accogliamo. Qui tutto deve essere perfetto: la prima impressione e l'ultima. Qui desideriamo essere sempre ispirati. È quindi importante che ognuno scelga la sua porta d'ingresso secondo il suo gusto personale, e Gaulhofer offre una scelta vastissima di stili e design, che accontenta tutte le esigenze in fatto di materiale, estetica, carattere, standard di sicurezza e modello. Centinaia di modelli sono a vostra disposizione.





“LE NOSTRE PORTE
D’INGRESSO CI RENDONO
FELICI TUTTORA. OGNI
VOLTA CHE RIENTRIAMO A
CASA!”

+ I vantaggi

- > Legno, legno-alluminio o alluminio
- > Risparmio dei costi di riscaldamento grazie all’eccezionale isolamento
- > Eccellente sistema di tenuta
- > Dotazioni di sicurezza per un’elevata protezione antieffrazione
- > Chiusure di sicurezza e blocco multiplo
- > Sistemi di controllo accesso opzionali
- > Superficie robusta per un’estetica durevole
- > Realizzazione a filo muro con ferramenta a scomparsa
- > Ampia scelta di maniglie, ferramenta e vetri
- > Numerosi colori RAL su alluminio, decori o vernici trasparenti

PORTE D'INGRESSO

LEGNO & LEGNO-ALLUMINIO

Nella nostra scelta di porte d'ingresso in legno vi possiamo presentare alcuni dei modelli più amati. Entrate nel mondo delle porte d'ingresso Gaulhofer e regalate alla vostra casa un tocco personale con elevati fattori di estetica, funzionalità e atmosfera.





Molti altri modelli di porte d'ingresso e porte secondarie online, nel catalogo dedicato e presso i partner specializzati Gaulhofer.

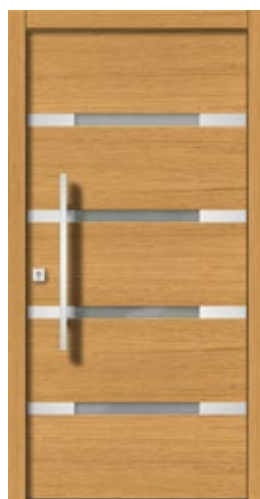

PORTE D'INGRESSO

ALLUMINIO

Grazie alla scelta elegante e vastissima di porte d'ingresso in alluminio di alta qualità, da Gaulhofer troverete sicuramente la porta della vostra vita! Bellezza, risparmio energetico e atmosfera accogliente sono garantiti.





Molti altri modelli di porte d'ingresso e porte secondarie online, nel catalogo dedicato e presso i partner specializzati Gaulhofer.







“ALLA FINE SI VEDE CHE LA
QUALITÀ DURA A LUNGO E
CHE L'INVESTIMENTO NEL
TOP CONVIENE SEMPRE!”

Premiato con:



La dicitura HOLZFORSCHUNG AUSTRIA GEPRÜFT [CONTROLLATO DALLA HOLZFORSCHUNG AUSTRIA] si riferisce a tutti i prodotti della categoria vie di fuga e porte antipanico ai sensi delle norme EN 179 e EN 1125, nonché alle finestre antieffrazione ai sensi della norma ÖNORM B 5338.

©2019 Gaulhofer Industrie-Holding GmbH. Tutti i diritti riservati. Nessuna parte della presente documentazione può essere riprodotta o trasmessa per qualsivoglia scopo senza espressa autorizzazione scritta di Gaulhofer Industrie-Holding GmbH. Con riserva di errori di stampa ed errori d'espressione, come anche di modifiche tecniche. La fotografia del prodotto può mostrare dotazioni speciali. Foto: Archivio Gaulhofer, Norman Radon Photography.

Gaulhofer

 Tutto bene in vista

GAULHOFER Industrie-Holding GmbH.
Guggenbach 7 | 8124 Übelbach
Austria
T +43 (0) 3125 / 28 22-0, F +43 (0) 3125 / 28 22-451
welcome@gaulhofer.com
www.gaulhofer.com

Il vostro partner specializzato GAULHOFER:

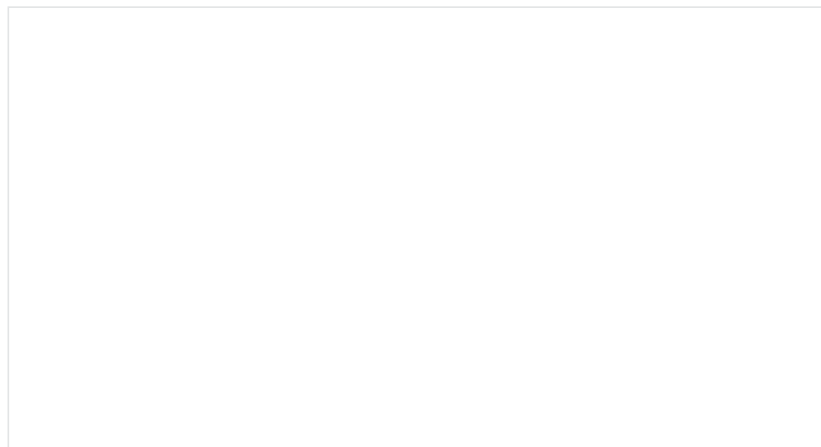

www.gaulhofer.com

